



**TECHNISCHE
UNIVERSITÄT
DRESDEN**

Faculty of Computer Science Institute of Systems Architecture, Operating Systems Group

SICHERHEITS- MECHANISMEN

MICHAEL ROITZSCH

Konstruktion sicherer Systeme

Entwurfsprinzipien – SALTZER und SCHRÖDER (schon 1975!)

- Prinzip der geringst-möglichen Privilegisierung
- nur die Rechte einräumen, die für die zu erbringende Funktionalität erforderlich sind
 - Verbot als Normalfall
 - Whitelisting vs. Blacklisting
 - Gegenbeispiel: Unix „root“
- Sichere Standardeinstellungen („fail-safe defaults“)
- Separierung von Privilegien (Separation of duty)
 - mehrfache Bedingungen für die Zulassung einer Operation

Konstruktion sicherer Systeme

So einfach wie möglich

- reduziert Fehlermöglichkeiten bei Implementierung und Einsatz
- klares mentales Modell bei Nutzern erzeugen

Offenheit

- Sicherheit darf nicht auf der Geheimhaltung von Entwurf und Implementierung basieren

Psychologisch akzeptabel

- Verantwortungsbereiche der Entwickler und Nutzer sinnvoll abwägen
- Nutzer werden das System für sie „ökonomisch“ bedienen

Konstruktion sicherer Systeme

Vollständige Kontrolle (complete mediation)

- jede Aktion, die potentiell ein Schutzziel verletzt, sollte kontrolliert werden
- mehrschichtige Absicherung (security in depth)
- Gegenbeispiel: Zugriff auf offene Dateien in Unix
- Aktualität von Prüfungen
TOCTTOU: time of check to time of use

Basiselemente

- Ausgangspunkt: Isolation
- gezieltes Durchbrechen der Isolation: Kommunikation
- Regeln für diese Durchbrüche

Sicherheit und Systemebenen

Umgebung:	physische Sicherung
HW:	User/Kernel-Modi Adressraumseparierung Sicheres Booten Verschlüsselter Speicher Schlüsselverwaltung
BS-Kern:	Kapselung (Isolation) von Prozessen, Virtuellen Maschinen, Containern Sichere Kommunikationskanäle
Systemdienste:	Authentifikation Zugriffssteuerung Protokollierung
Benutzer/Entwickler:	Einsatz der Mechanismen

Sicherheitsakteure

Benutzer

- erzeugen Prozesse und lassen sie für sich arbeiten
- speichern langlebige Daten in Dateien/Dokumenten/Speicherobjekten
- steuern die Zugriffsrechte auf Objekte

Entwickler

- schreiben Anwendungen, welche die Benutzer installieren
- wissen welche Ressourcen ihren Anwendungen im Normalbetrieb benötigen
- jede Anwendung ist ein potentiellles Sicherheitsrisiko

Prozesse und ihre Interaktion

Grundsätzliche Annahme

Prozesse versuchen nicht erlaubte Operation durchzuführen

- Dateien lesen/schreiben
- Ressourcen benutzen (z.B. Netzwerk)
- Informationen austauschen

Fragestellungen

- Wie legt man Rechte fest?
- Wie setzt man deren Einhaltung durch?

Subjekte und Objekte

Operation(Subjekt, Objekt) zulässig?

Subjekte

- Prozesse („Security Domains“)

Objekte

- Dateien, Geräte,
Prozesse, Kommunikationskanäle,
physischer Speicher, virtueller Speicher
- Bankkonten, ...

Operationen

- Lesen, Schreiben, Löschen, Ausführen
- Einzahlen, Abheben, ...

Schutzmatrix

	Objekte		
Subjekte			
		Rechte	

f(Subjekt, Objekt, Operation) → zulässig/verboten

Ausprägungen der Schutzmatrix

Spaltenweise: ACL – Access Control List

- bei jedem Zugriff wird beim Objekt auf der Basis der Identität des Aufrufers dessen Berechtigung geprüft
- Festlegung durch Besitzer der Objekte

Zeilenweise: Capabilities

- bei jedem Zugriff wird etwas geprüft, was Subjekte besitzen und bei Bedarf weitergeben können
- Beschränkung durch initiale Vergabe der Capabilities und Festlegungen seitens der Subjekte

Regelbasiert: MAC – Mandatory Access Control

- bei jedem Zugriff werden Regeln ausgewertet

Schutzmatrix spaltenweise: ACL

Spaltenweise Darstellung: Access Control Lists

- Festlegung für jedes Objekt, was welches Subjekt damit tun darf
- basiert auf der Identität des Subjekts

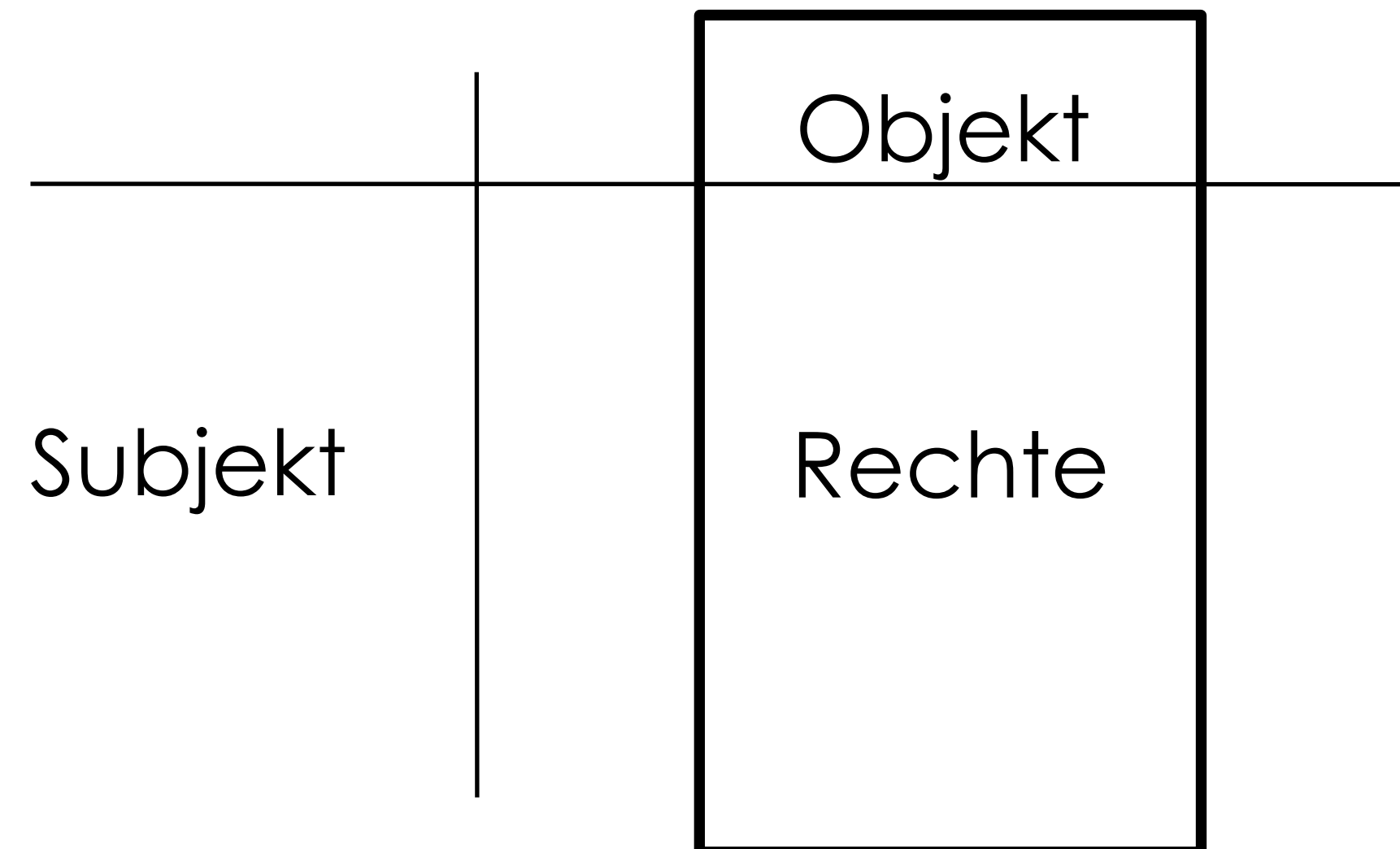

Durchsetzung von ACLs

Schutz der ACLs

1. durch eine vertrauenswürdige Einheit, an der man nicht vorbeigehen kann:
 - Unix: Kern
 - Windows: Security Manager
2. durch Dienste, die Objekte implementieren; dabei muss Integrität der Botschaften gewährleistet sein

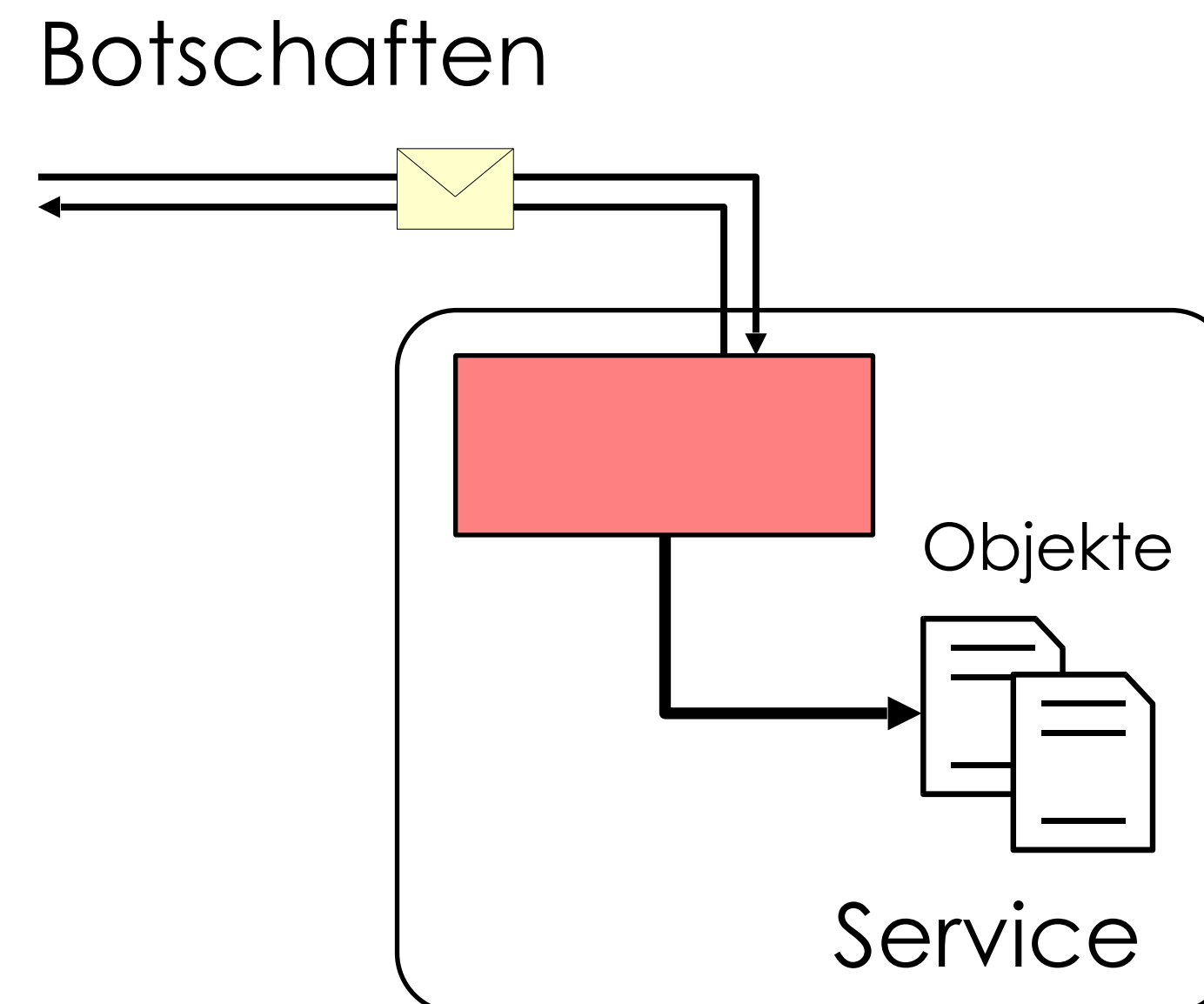
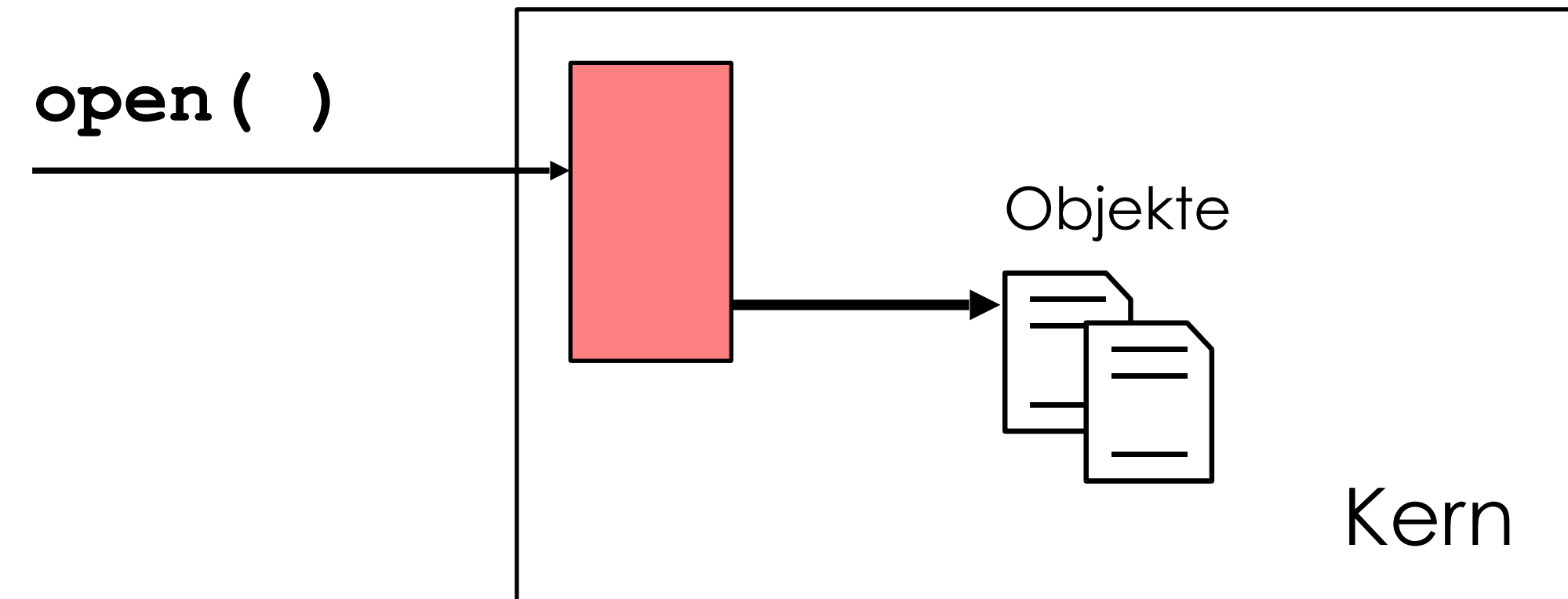

Access Control Lists

Setzen der ACLs darf,

- Erzeuger eines Objekts
- wer einen ACL Eintrag für dieses Recht hat

Windows

- Objekt: allow, deny
full control, modify, read&execute, ...
- „whitelist“ von Programmen, die zugreifen dürfen

ACLs in Unix

Unix: rudimentäre Zugriffssteuerlisten

- Prozess: UserID, GroupID
- Datei: Owner, Group
- Rechte werden festgelegt in Bezug auf:
Owner, Group, Others (= alle anderen)

Rangliste.dat		
rw-	r--	---
		Others
		Group: Schach
		Owner: Petra

Dateiattribute:

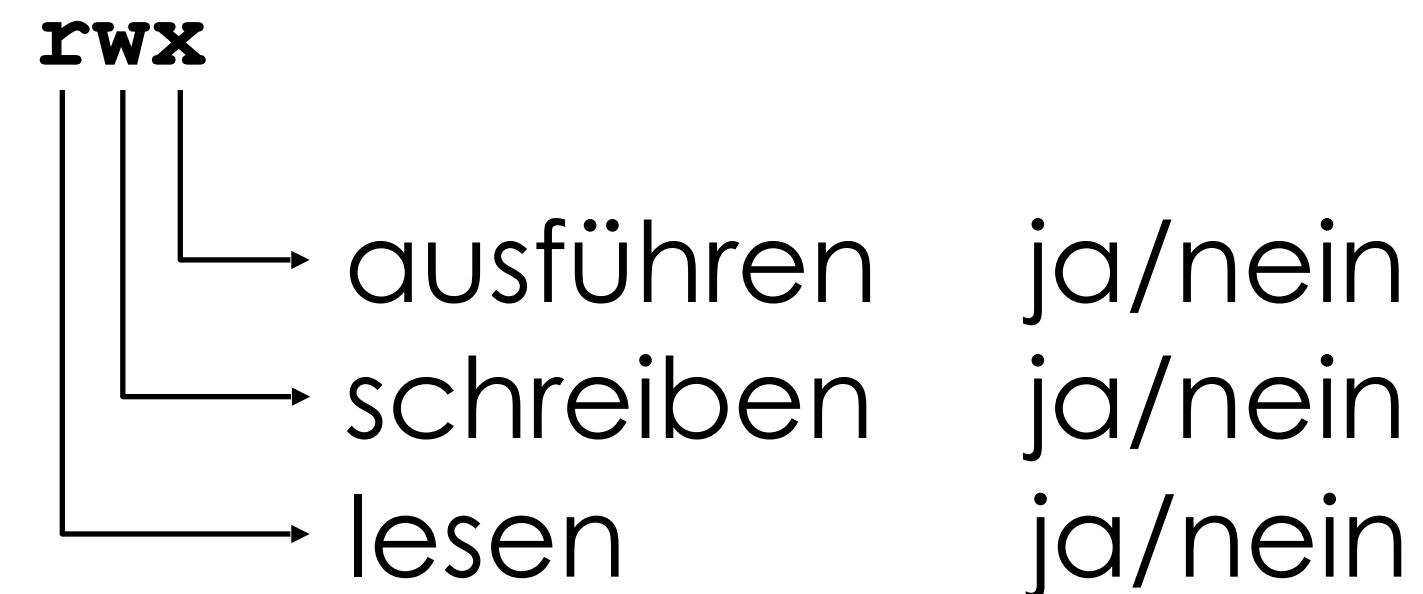

Benutzer und Prozesse

Prozesse repräsentieren Benutzer im System

- jeder Prozess hat Attribute UserID, GroupID
- IDs werden vom Eltern-Prozess übernommen
- Spezialfall: Login-Dienst

Beim Zugriff auf eine Datei:

- stimmt UserID mit Datei-Owner überein?
→ dann gelten Owner-Rechte
- ist Prozess Mitglied in der Gruppe der Datei?
→ dann gelten Gruppen-Rechte
- sonst gelten Other-Rechte



Problem: Rechteerweiterung

Beispiel: Schachrangliste

- jeder Spieler soll lesen können
- jeder Spieler soll seine Ergebnisse schreiben können
- kein Teilnehmer soll darüber hinaus schreiben dürfen (Fälschung der Rangliste)



Rangliste.dat		
rw-	r?-	---
		others
	group:	Schach
	owner:	Petra

Unix-Lösung: Set-UID-Mechanismus

- Zugriffsrechte abhängig vom dem Programm machen, mit dem man auf Datei zugreift
- Datei, die vertrauenswürdigen Programmcode (z. B. Schach) enthält, besitzt Kennzeichnung als „Set-UID“
- Bei **exec** mit einer Set-UID-Programmdatei erhält der ausführende Prozess die UID des Eigentümers (Owner) der Programmdatei

Set-UID am Beispiel Rangliste

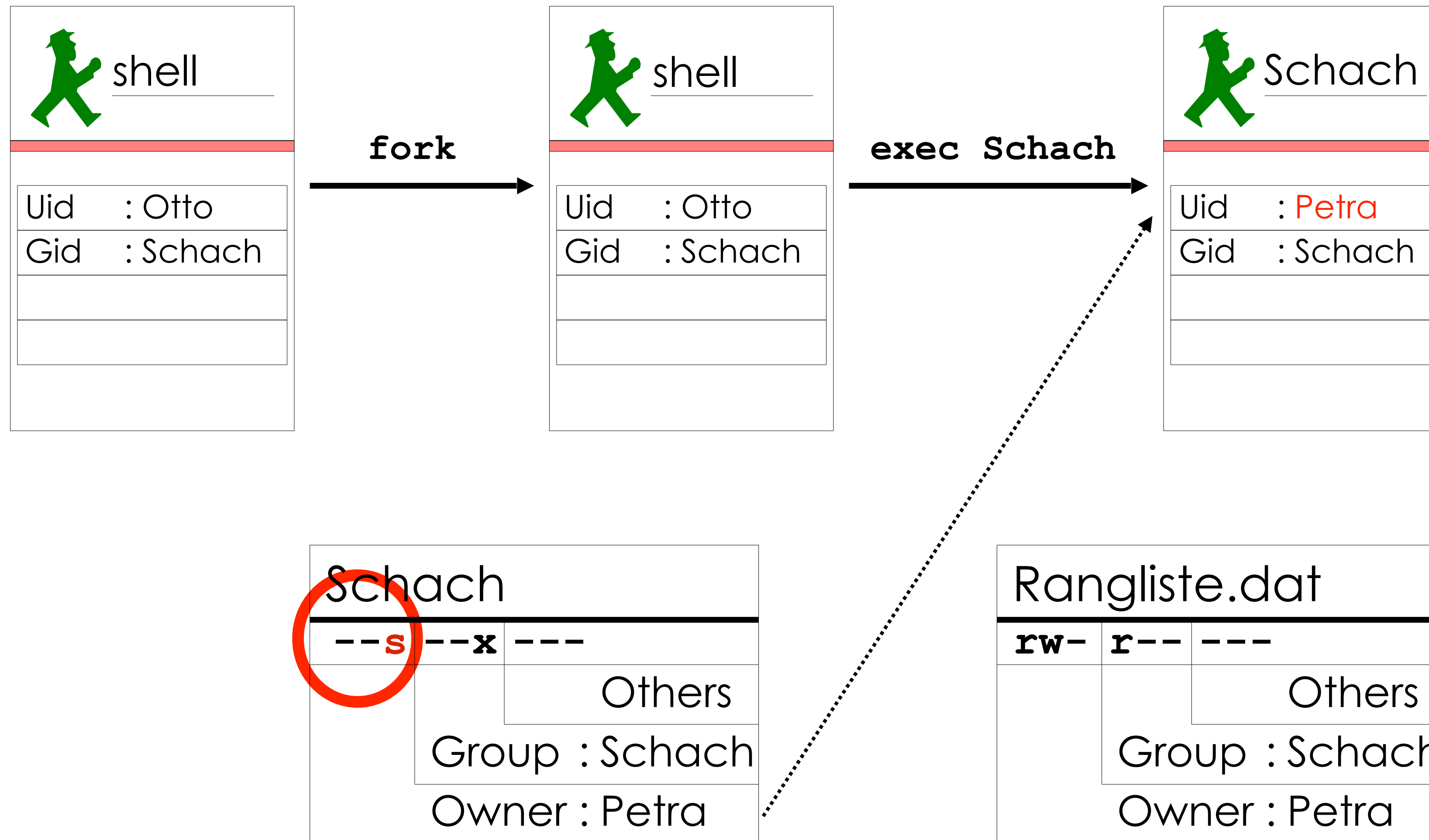

Set-UID

Erweiterung der Rechte eines Benutzers genau für den Fall der Benutzung dieses Programms.

Probleme

- Set-UID vergibt in der Praxis zu viele Rechte (Set-UID auf root-Benutzer)
- Programmfehler führen zu unerwünschter Rechteerweiterung
 - Start anderer Programme aus einem Set-UID-Programm
 - Überschreiben von Dateien

Limitationen von ACLs

- identitätsbasierte Rechtevergabe
→ Erkennen und Einordnen von Identitäten
- häufige Praxis: Zusammenfassen von Identitäten
(zum Beispiel zu Benutzern und Gruppen wie in Unix)
→ zu weitreichende Rechte
- alle von einem Nutzer gestarteten Programme haben alle dazugehörigen Rechte
→ viele Möglichkeiten für Schadsoftware

Abhilfe 1: Role Based Access Control

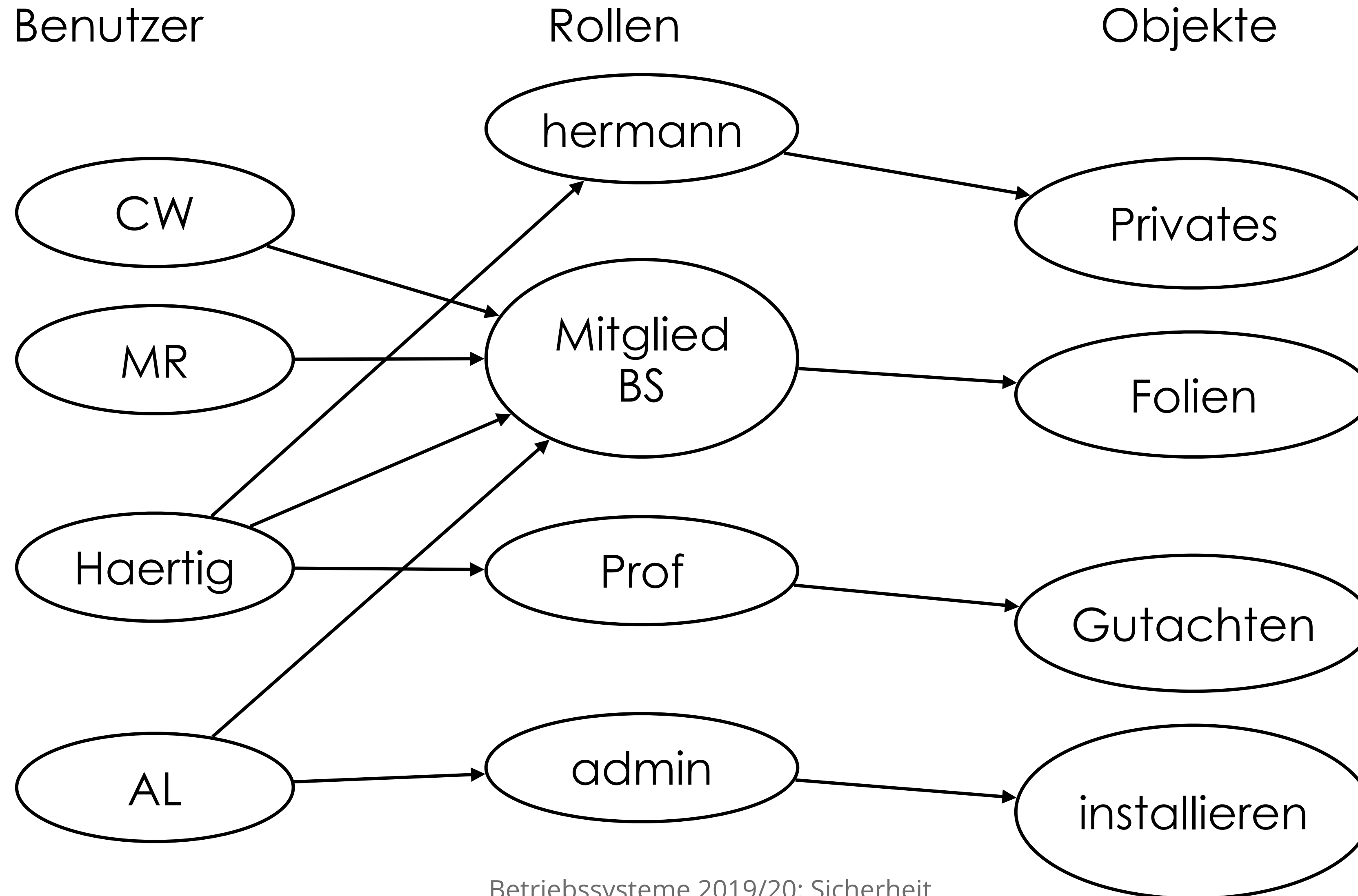

Abhilfe 2: viele UIDs

App-„Sandbox“ in Android (Versionen vor 4.3)

- erzeuge eine neue Benutzerkennung pro App
- füge für neuen Benutzer genau die ACLs ein, die für die Funktion des Programms nötig sind
- starte das Programm mit der Nutzerkennung des neuen Nutzers

Abhilfe 3: Code-Identifikatoren

Identifikation von konkreten Programmen als Subjekte

- Programm-Name offensichtlich ungeeignet: Fälschungen
- sicherer (kryptografischer) Hash der Programmdatei:
nicht robust gegenüber Updates
- Lösung: Code-Signaturen

Ergänzung in ACL

- Identifikator der Programmdatei als Subjekt
- bei Zugriffen muss sicherer Rückschluss von Prozess zu Identifikator möglich sein

Schutzmatrix zeilenweise: Capabilities

Zeilenweise Darstellung: Capabilities

- Festlegung für jedes Subjekt, wie es auf welche Objekte zugreifen darf
- Subjekte können Rechte gezielt weitergeben
- Erzeuger eines Objekts hat zunächst alle Rechte und vergibt diese an andere Subjekte

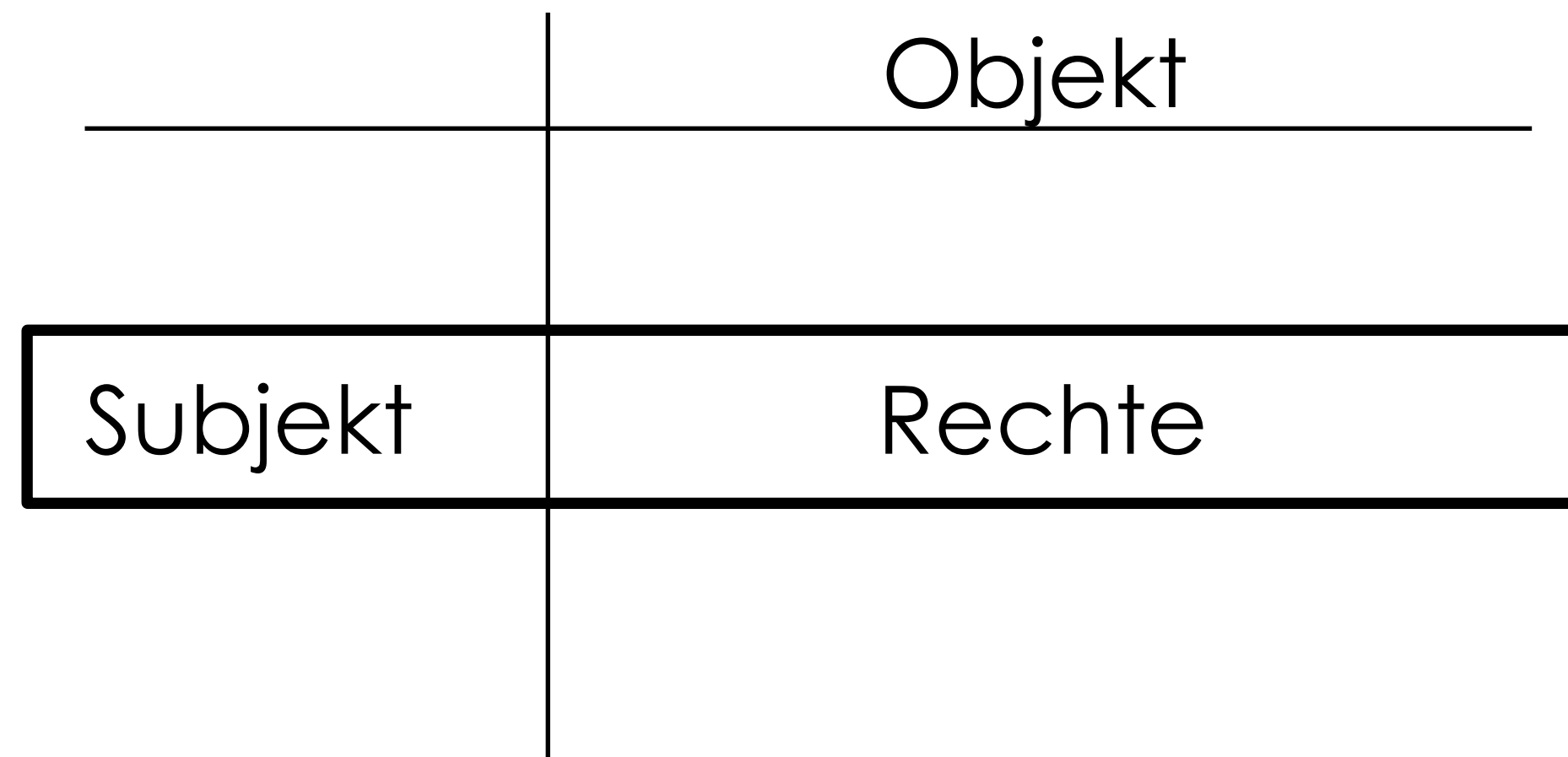

Durchsetzung von Capabilities

Schutz der Capabilities

1. durch eine vertrauenswürdige Einheit, an der man nicht vorbeigehen kann
2. durch Dienste, die Objekte implementieren und kryptografische Verfahren:

Vergabe via „Tickets“ in Botschaften

- Kerberos
- OAuth

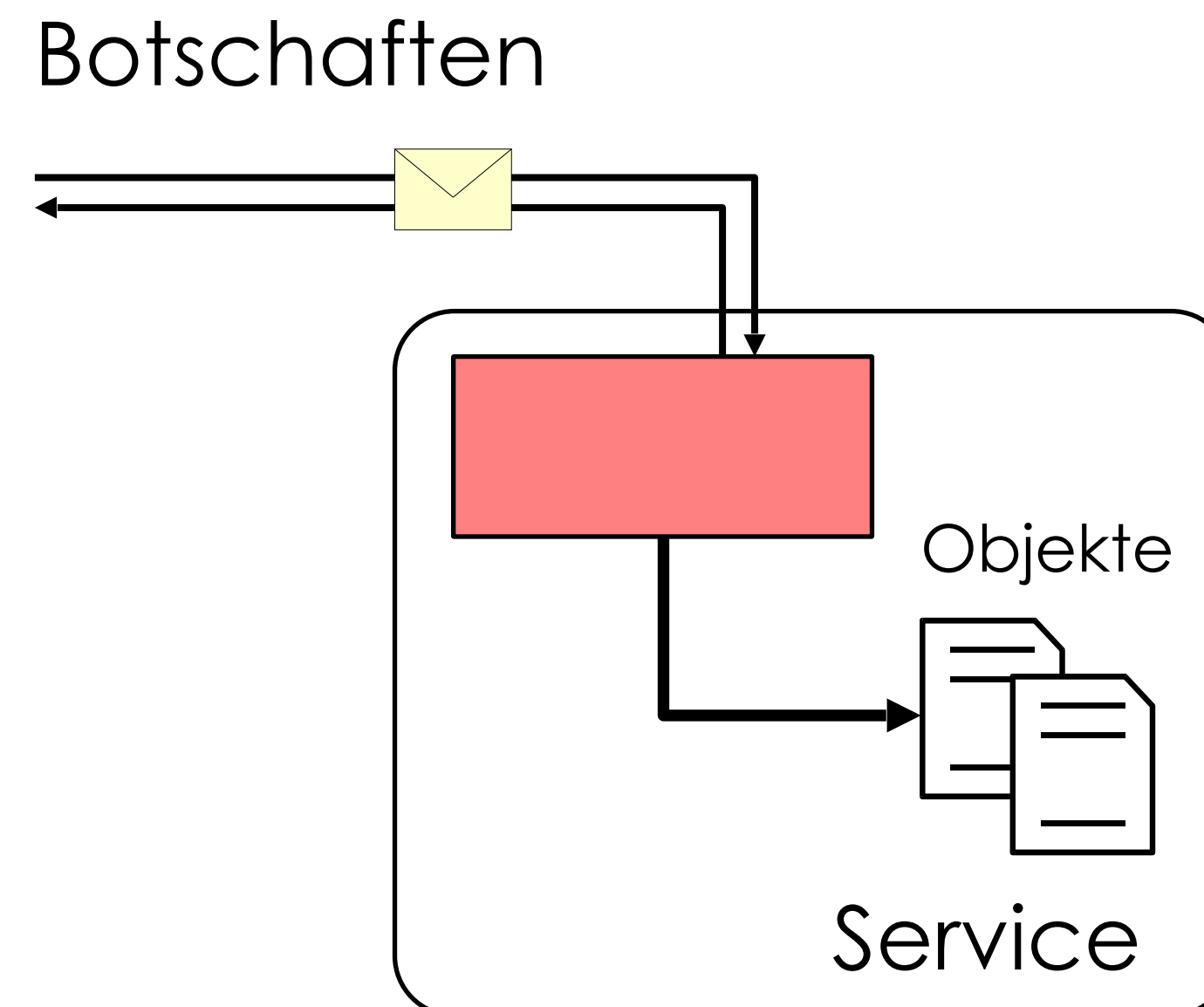
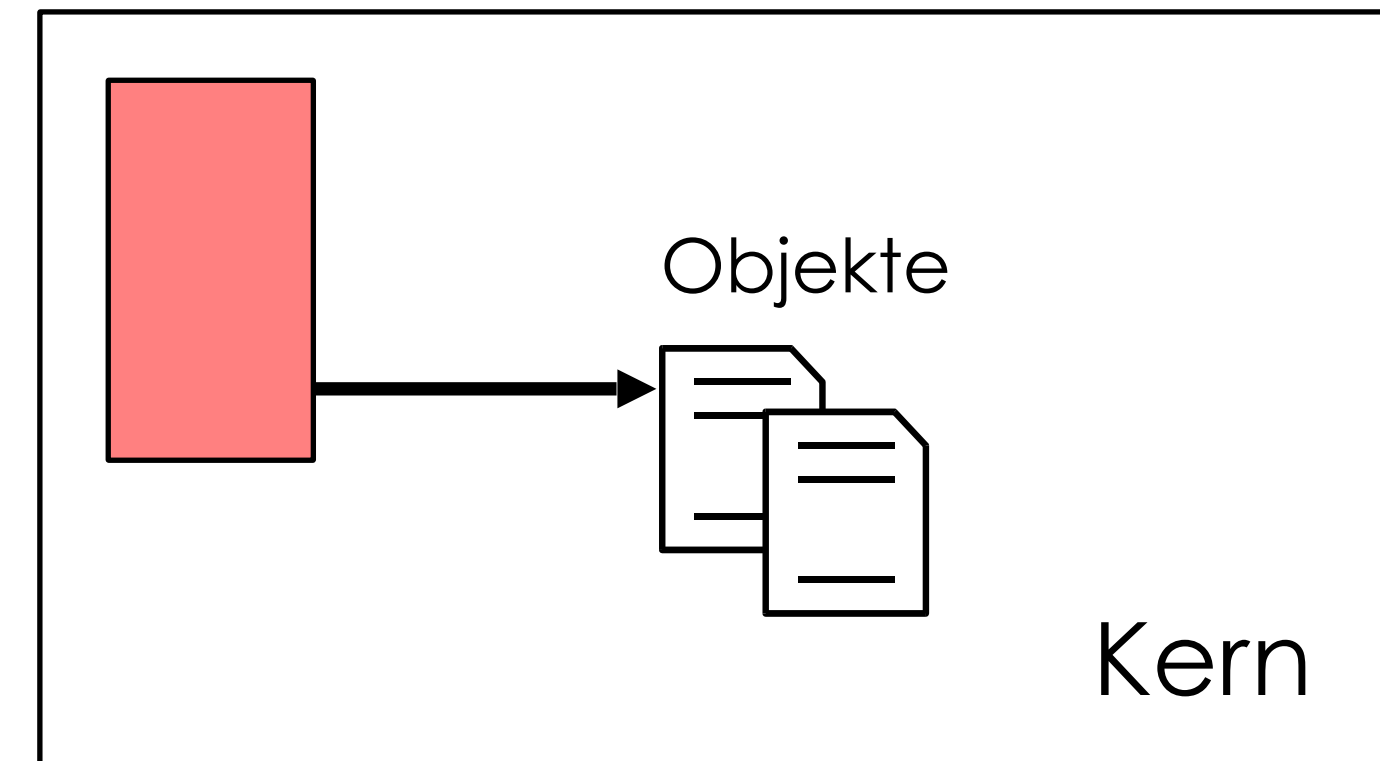

Capabilities

Prozesse

- Tabelle mit Capabilities durch Kern geschützt
- Zugriffs auf Objekte durch Index in Capability-Array

Capability

- „Pointer“ auf Objekt
- Rechte
- Beispiel: Unix-Dateideskriptoren, Weitergabe durch `fork()` oder über Prozesskommunikation (Sockets)

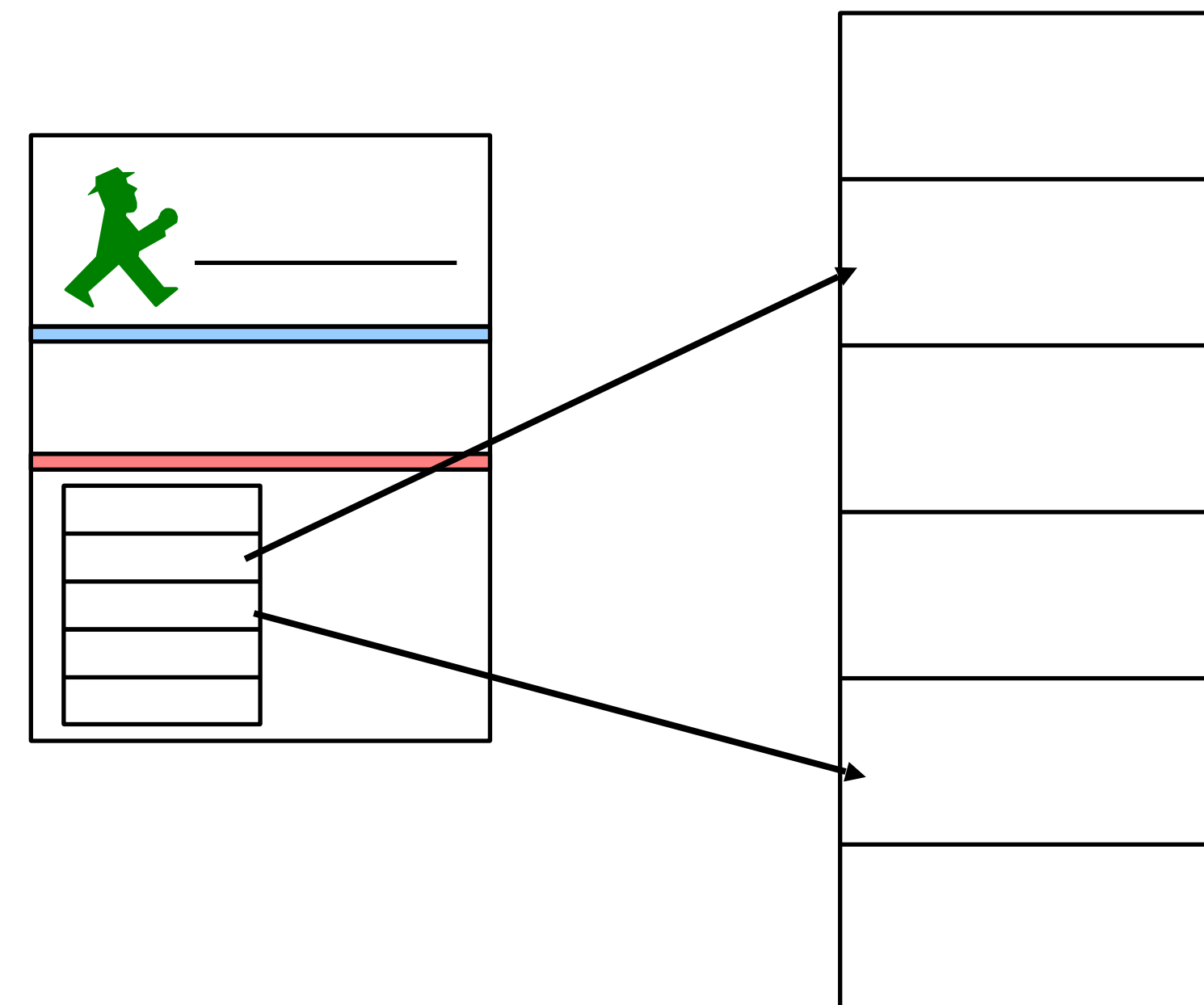

Rechte-Änderungen bei Capabilities

Weitergabe von Capabilities durch Botschaften

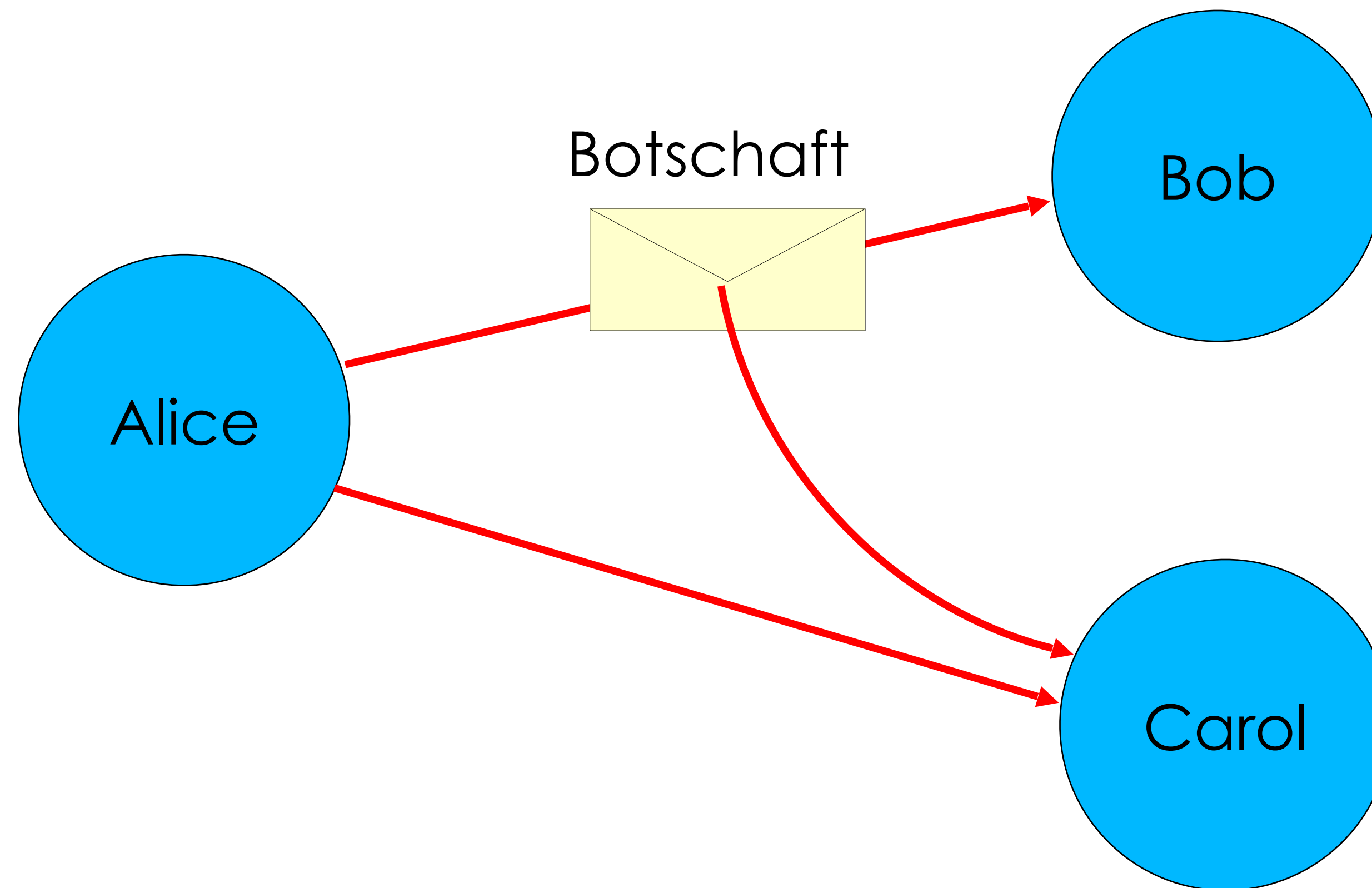

Rechteerweiterung durch Powerbox

- Beispiel: Foto-Programm hat Zugriff auf die Foto-Bibliothek
- aber zur Laufzeit wird Zugriff auf weitere Fotos benötigt (zum Beispiel für Import neuer Bilder)
- Lösung: Anforderung über Zwischenprozess („Powerbox“)
- Öffnen-Dialog wird nicht vom Prozess des Foto-Programms bereitgestellt, sondern von einem Systemdienst mit Zugriff auf alle Dateien
- nur die vom Nutzer explizit ausgewählten Dateien werden dem Foto-Programm zur Verfügung gestellt
- in Unix zum Beispiel durch Übertragen der Dateideskriptoren

Implementierungen von Capability-Systemen

- Unix File-Descriptors (rudimentär):
langfristige Rechtsvergabe: ACL, kurzfristig: Capabilities
- Mikrokerne: KeyKOS, L4-Mikrokern
(fortgeschrittene Vorlesung im Master-Studium)
- Tagged Architectures (Hardware):
„fat pointer“ mit Rechten, Längenbeschränkungen
(Burroughs 5500 ca 1970, Intel 432, CHERI-Projekt)

Schutzmatrix regelbasiert

Mandatory Access Control (regelbasierte Zugriffssteuerung)

- Subjekte und Objekte haben Attribute („labels“)
- Entscheidung über Zugriff anhand von Regeln

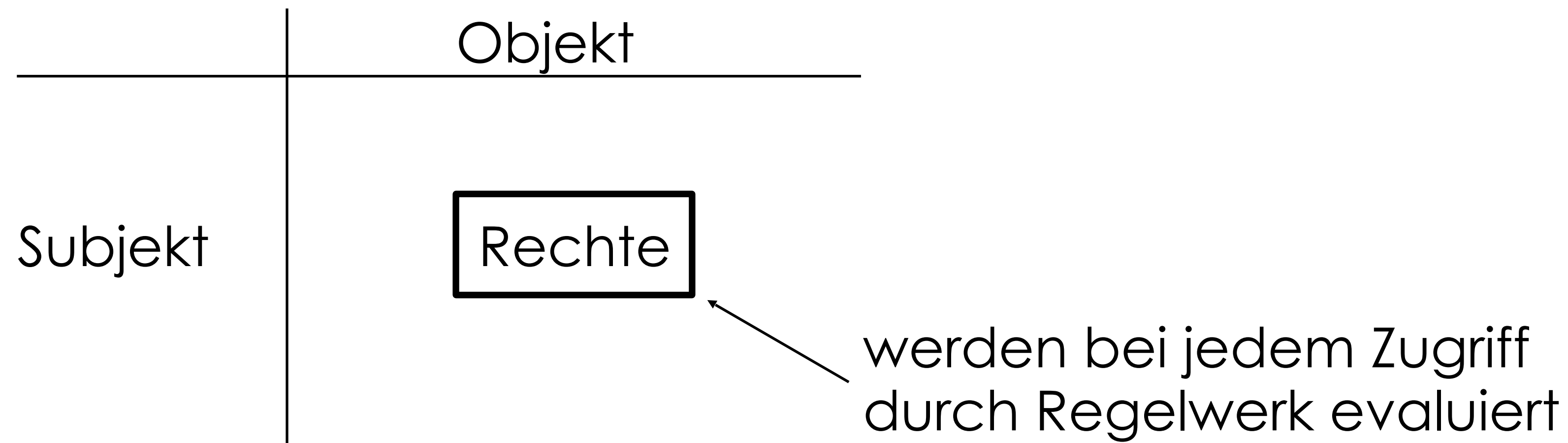

Beispiel „Multilevel Security“ (Militär)

Einstufung von Personen und Dokumenten

- in eine Sicherheitsebene
z. B. normal, vertraulich, geheim, streng geheim
- in eine oder mehrere Kategorien
z.B. Nato, Atom, Crypto

Begriffe

- Personen: clearance
- Dokumente: classification

Multilevel Security

Vorschrift 1: Sicherheitsebene (X,Y)

- Sicherheitsebenen sind geordnet
- X mindestens auf gleicher Sicherheitsebene wie Y

Vorschrift 2: Kategorien (X,Y)

- Kategorien sind unabhängig voneinander
- X muss alle Kategorien haben, die auch Y hat

Kombination von Sicherheitsebene und Kategorie:

- Vorschrift 1(X,Y) und Vorschrift 2(X,Y) \rightarrow X „dominiert“ Y

Regeln der Multilevel Security

Regel 1: „Simple Security“

Ein Subjekt darf lesend auf ein Objekt nur dann zugreifen, wenn die Einstufung des Subjekts die des Objekts dominiert.

Problem

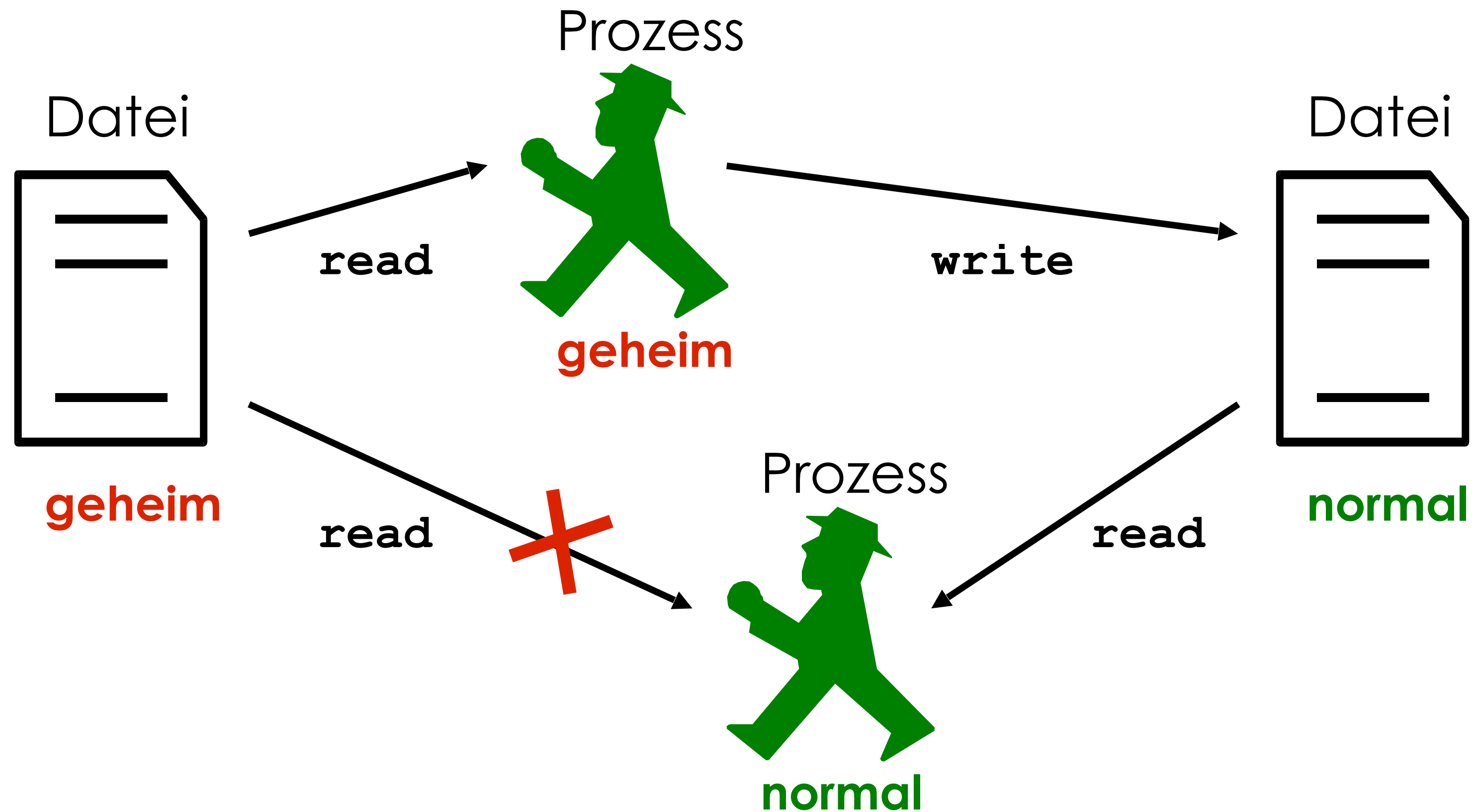

als geheim eingestuft Prozess kann Informationen an Datei weitergeben, die als normal eingestuft ist

Regeln der Multilevel Security

Regel 1: „Simple Security“

Ein Subjekt darf lesend auf ein Objekt nur dann zugreifen, wenn die Einstufung des Subjekts die des Objekts dominiert.

Regel 2: „*-Property, Confinement Property“

Ein Subjekt darf schreibend auf ein Objekt nur dann zugreifen, wenn die Einstufung des Subjekts von der des Objekts dominiert wird.

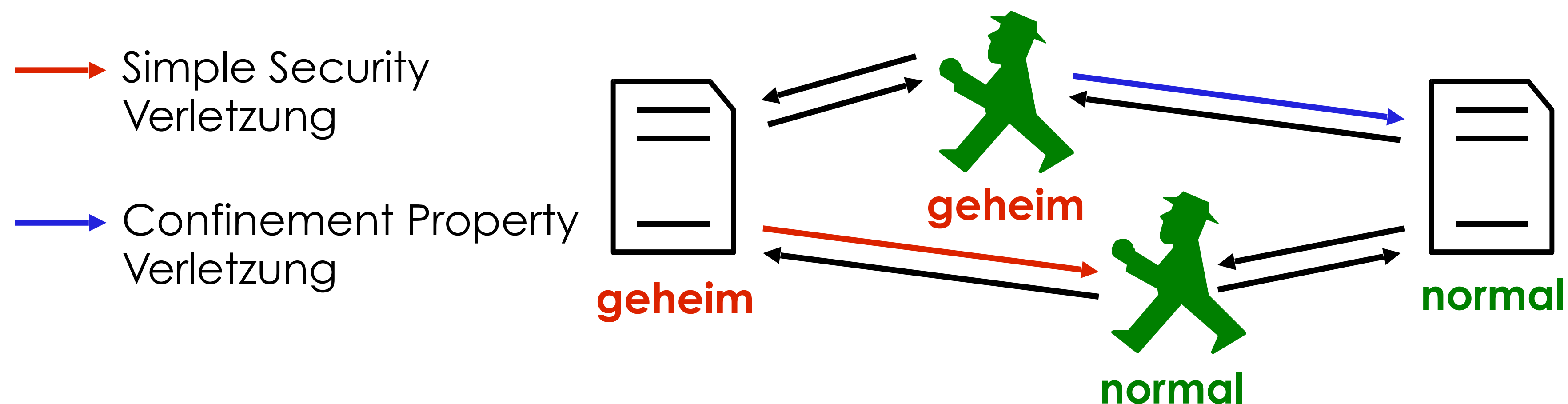

Durchsetzung: Referenzmonitor

Prinzipien

- Vollständigkeit:
kein Subjekt darf auf Objekt unter Umgehung des Referenzmonitors zugreifen
- Isolation:
keine Modifikation des Referenzmonitors
- Verifizierbarkeit:
Code-Inspektion, Test, formale Beweise

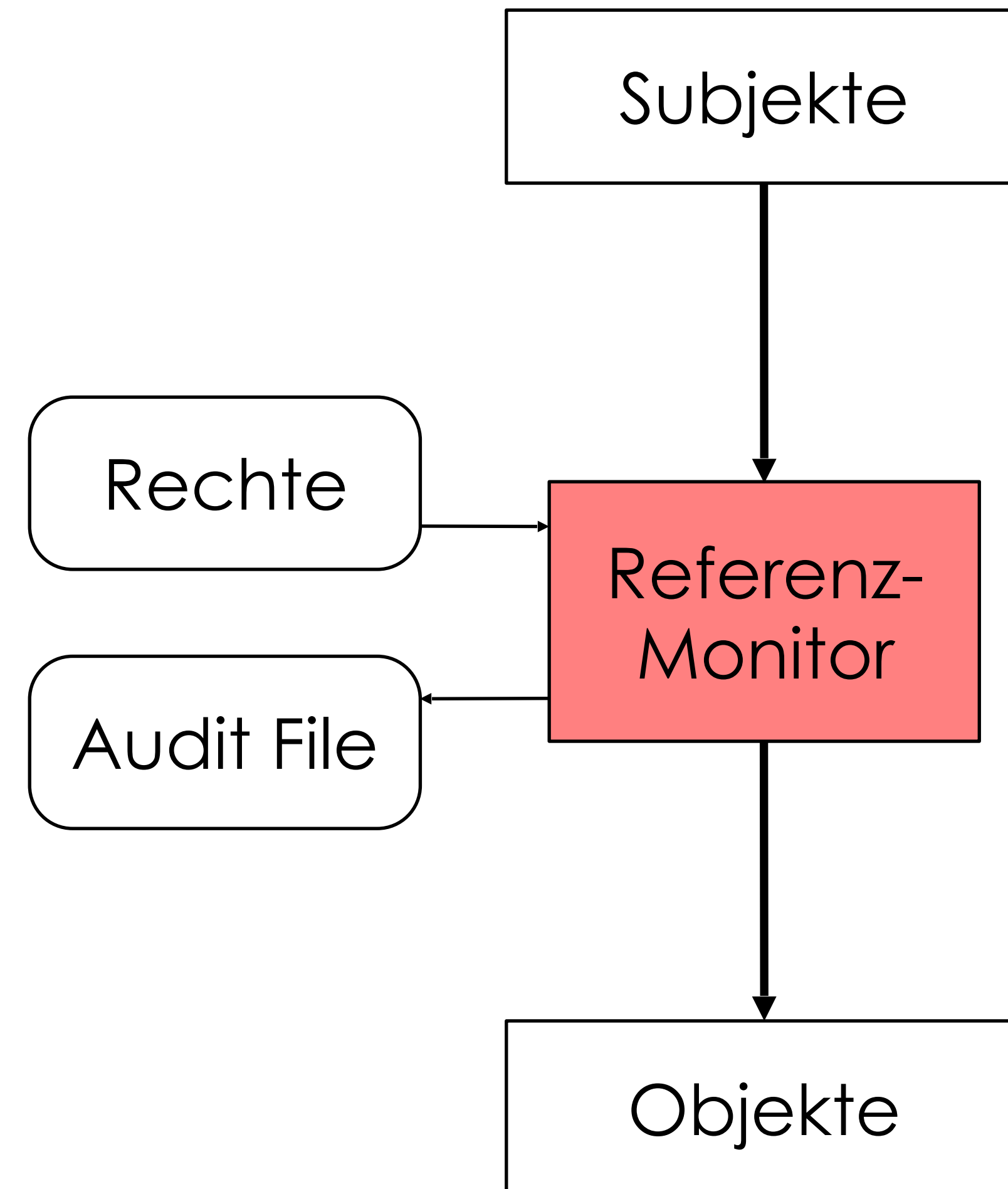

Moderne MAC-Implementierungen

- SELinux, AppArmor, SecComp-Filter
 - regelbasiertes Filtern von Systemaufrufen
- TrustedBSD, Apple Seatbelt
 - Grundlage für die **App Sandbox** in iOS und macOS
- Windows 8 App Container

Kombination von **Entwicklerwissen** und **Nutzerinteressen**:

- Entwickler beschreibt über **Manifest**, was Prozess benötigt
- System setzt diese Beschränkungen durch
- auch bei einem Angriff werden nicht mehr Rechte erlangt
- Nutzer kann sensitive Ressourcen (Ortung, Mikrofon, Kamera, ...) durch **ACLs** verwalten

Aber: Verdeckte Kanäle (Covert channels)

Informationsfluss an üblichen, durch Schutzmechanismen überwachten Schnittstellen vorbei

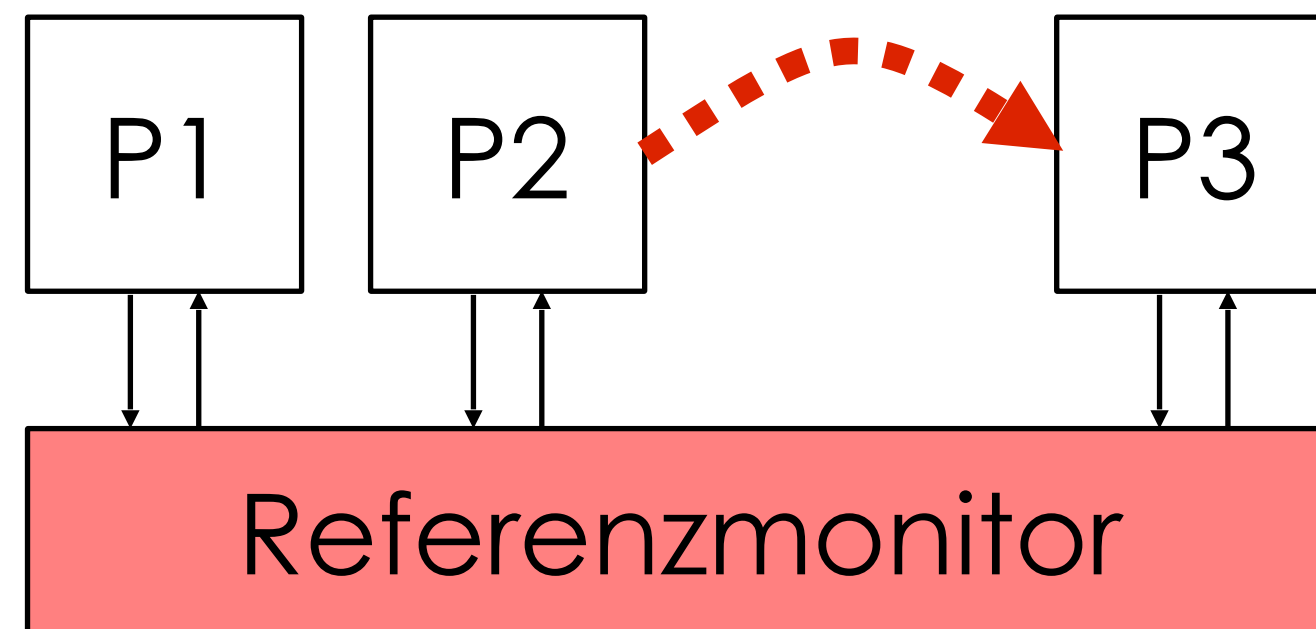

- Covert Storage Channel
zum Beispiel über Existenz von Dateien (in /`tmp`)
- Covert Timing Channel
zum Beispiel über Schwankungen der Rechenintensität eines Prozesses und Beobachtung durch einen anderen
- Energieverbrauch: zum Beispiel zur Extraktion von Schlüsseln aus Smartcards

Zusammenfassung

- Konstruktionsprinzipien für sichere Systeme
- Schutzmatrix
- ACLs, Unix-Rechteschema, Set-UID
- Capabilities, Powerbox
- Regelbasierte Zugriffssteuerung, Sandboxing
- Verdeckte Kanäle